

Varenummer: 2030100M1654A2X
 Beskrivelse: E+G Justerfod
 GN 30-100-M16-54-A2-X
 Note: X Med indvendigt gevind, udvendig sekskant

Mål

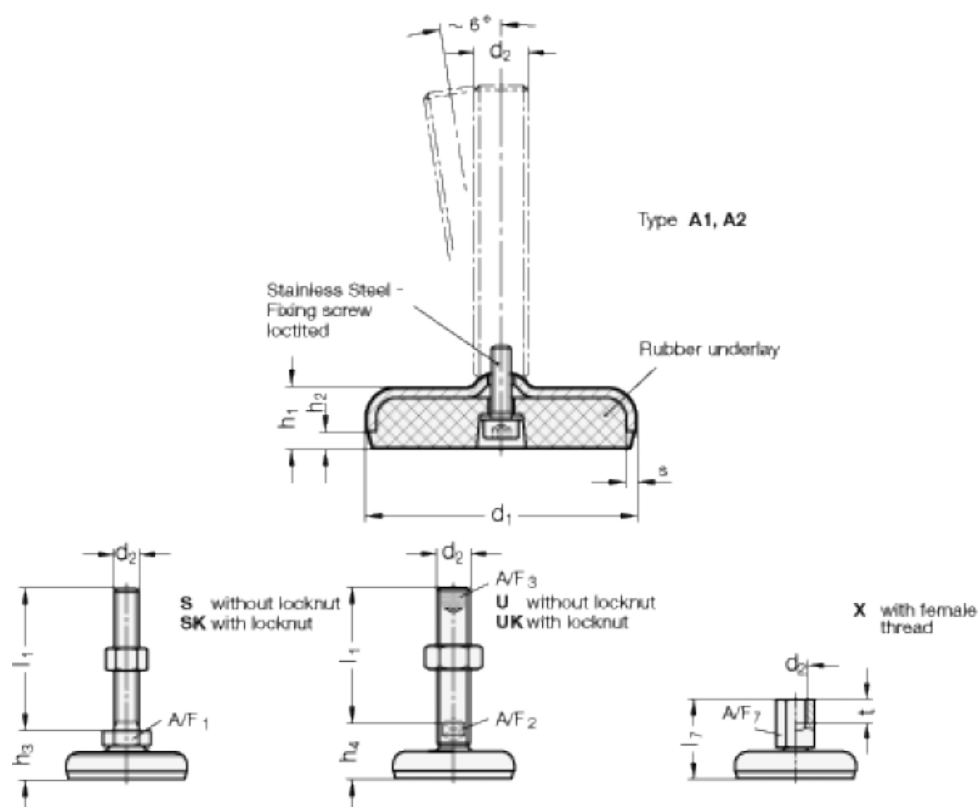

A/F7	=	22
d1	=	100
d2	=	M16
h1	=	22
h2	=	6
l7	=	54
s	=	3
t	=	16